



pandacraft

Ton guide activité



1h15



À 4 mains



pas salissant

Ton camion de pompiers



1
Fabrique le camion de pompiers



2
Construis l'immeuble en feu

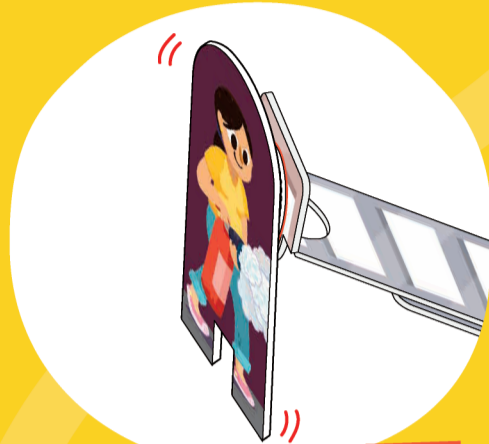

À TOI DE JOUER !

! PARENTS

Les messages avec ce pictogramme vous sont destinés.

+ p. 10

Retrouve ton dossier spécial dans ton mag !

Lot n° : 2401
KFC-EX-240326



1

FABRIQUE LE CAMION DE POMPIERS

≈ 45 min

A ASSEMBLE LE CAMION

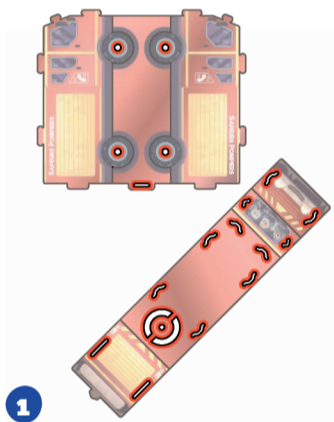

1
Détache ces éléments et évide les trous.

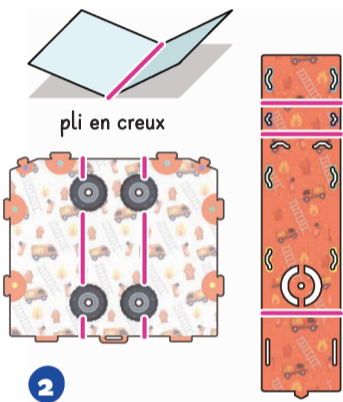

2
Marque les plis roses.

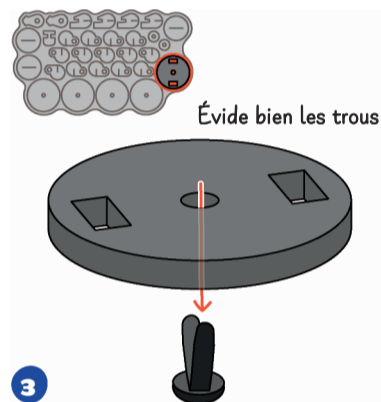

3
Pose cette mousse par-dessus l'attache parisienne.

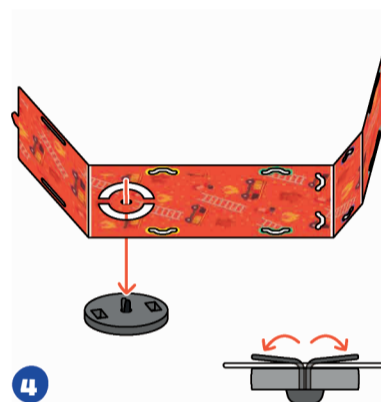

4
Pose le toit du camion au-dessus, puis ferme l'attache.

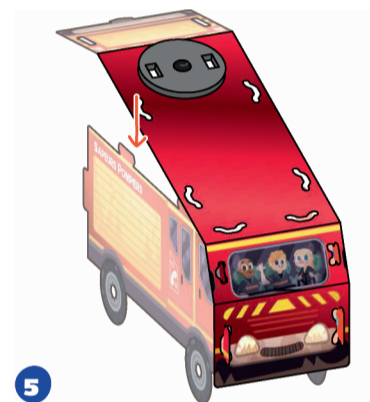

5
Assemble les languettes de l'avant et du toit du camion.

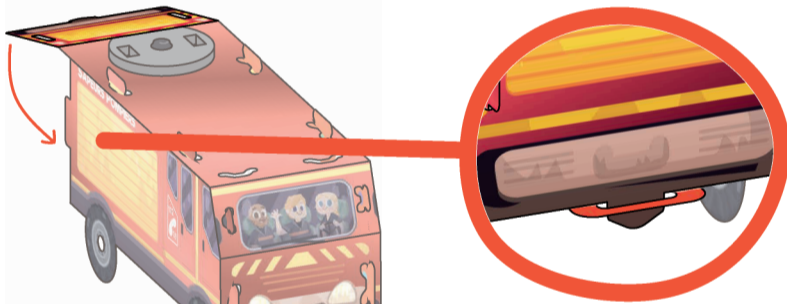

6
Ferme ensuite le coffre en rentrant la languette du bas dans la fente.

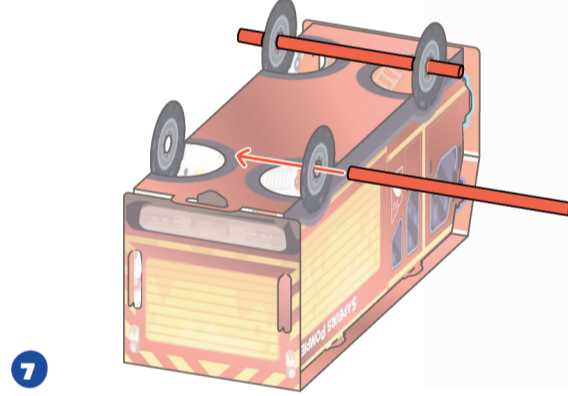

7
Retourne ton camion et glisse les bâtonnets rouges dans ses roues.

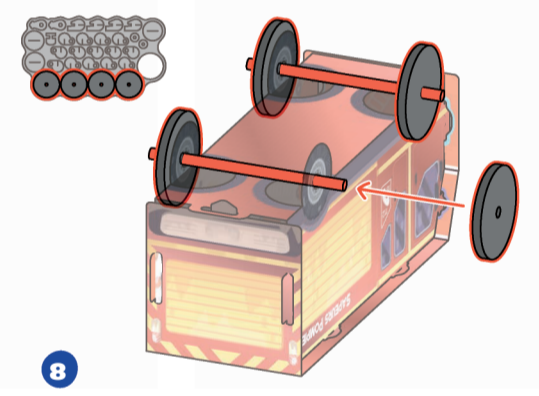

8
Enfile ces mousses rondes à chaque bout des bâtonnets.

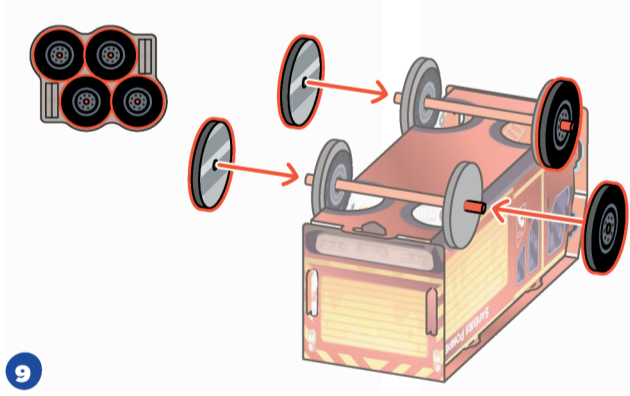

9
Détache les mousses "pneu" et glisse-les jusqu'aux roues.

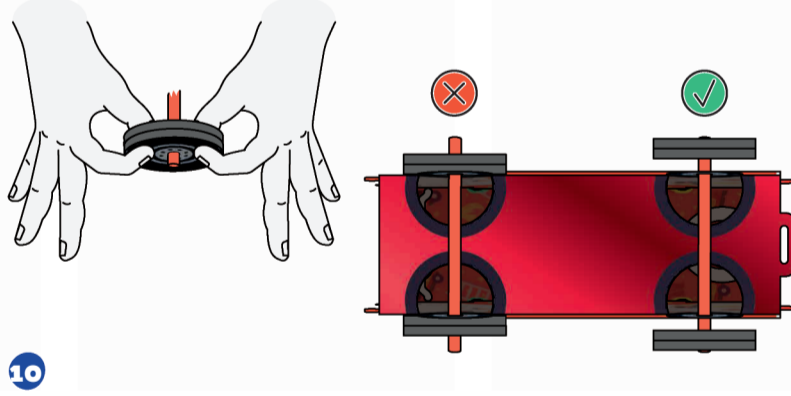

10
Appuie bien pour coller les mousses et pousse les roues au bord du bâton.



11
Insère le gyrophare sur le toit du camion.

B ASSEMBLE L'ÉCHELLE

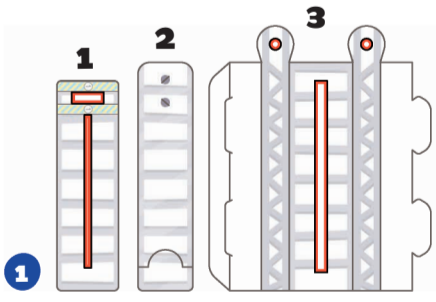

1
Sépare les parties 1, 2 et 3 de ton échelle et évide les trous.

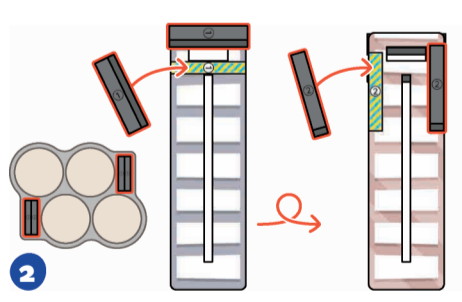

2
Colle ces mousses sur les zones rayées de la partie 1.

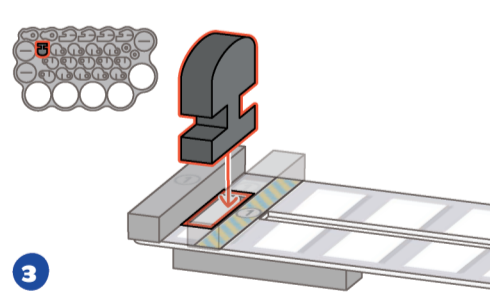

3
Glisse cette mousse dans le trou entre les mousses 1.

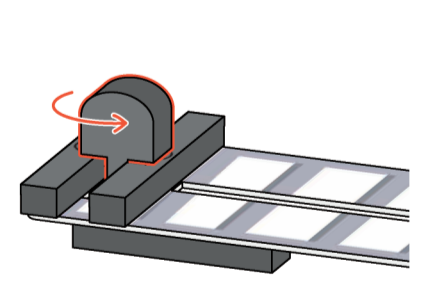

4
Puis tourne-la pour qu'elle se coince.

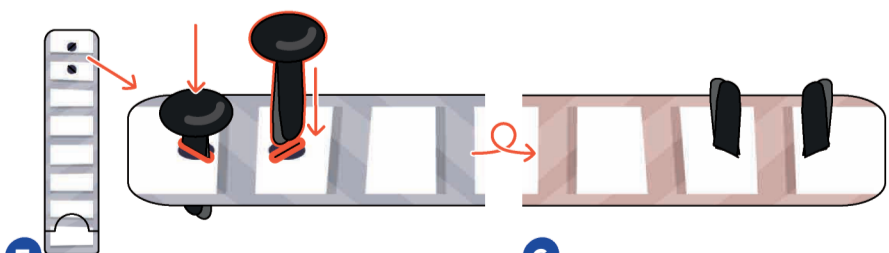

5
Glisse les 2 attaches parisiennes dans les fentes de la partie 2.

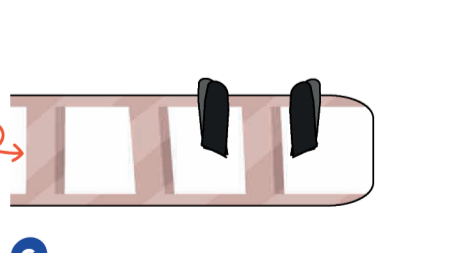

6
Retourne la partie 2.

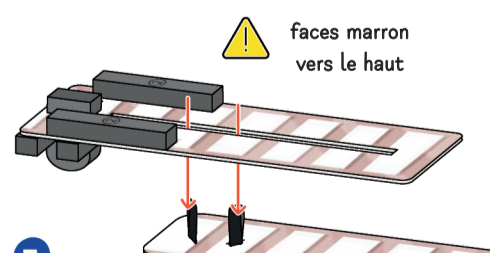

7
Pose la partie 1 au-dessus de la 2 en alignant la fente et les attaches.

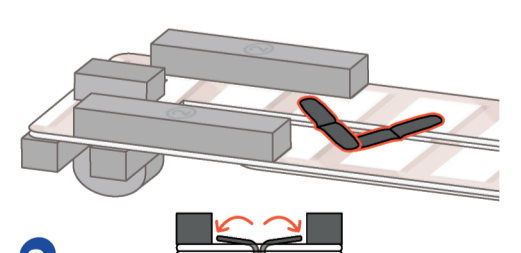

8
Ferme les attaches parisiennes.

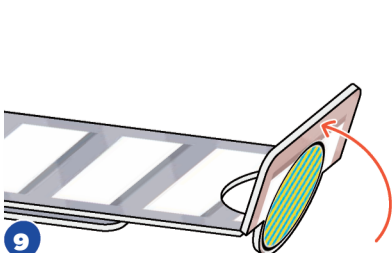

9
Plie le bout avec le rond rayé.

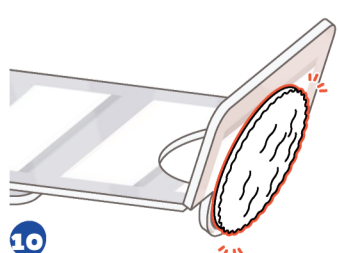

10
Colles-y le scratch doux.

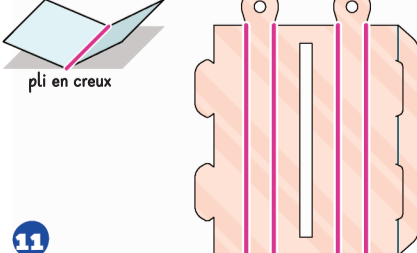

11
Marque les plis roses sur la partie 3.

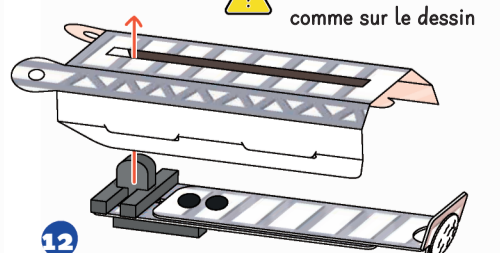

12
Place la mousse de la partie 1 dans la fente de la partie 3.

Tourne ton guide pour continuer ton activité



⚠ Ces 2 étapes sont un peu difficiles. Aidez votre enfant en tenant l'échelle.

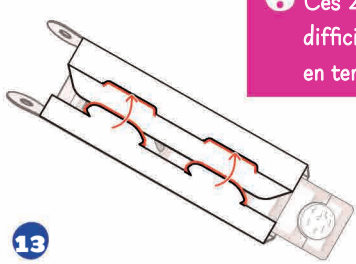

13 Retourne ton échelle et positionne les languettes en face des fentes.

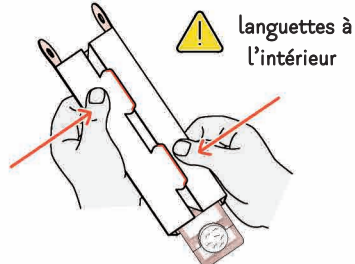

14 Ferme l'échelle en appuyant sur les fentes des 2 côtés avec tes pouces.

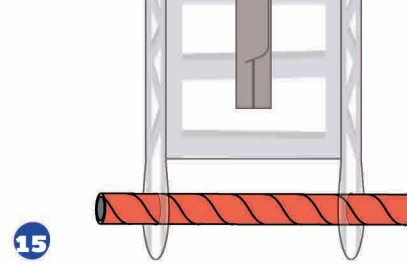

15 Glisse la paille dans ton échelle.

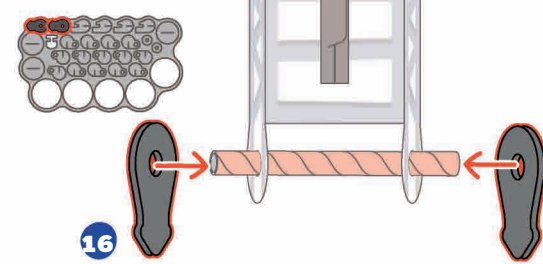

16 Enfile ces 2 mousses de part et d'autre de ta paille.

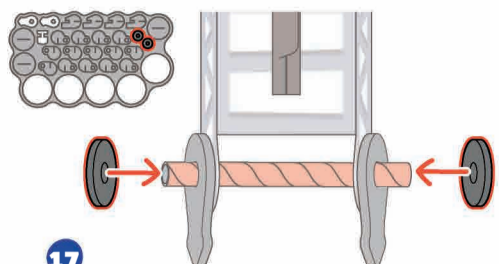

17 Ajoute une petite rondelle de chaque côté et serre bien.

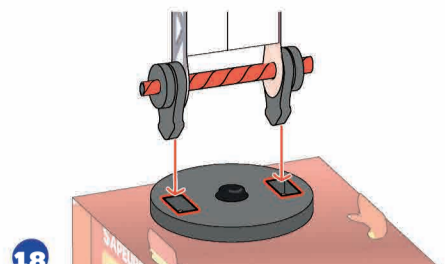

18 Glisse les mousses de l'échelle dans celle du toit du camion.



⚠ Fais attention à bien positionner la mousse comme sur le dessin



BRAVO !

Tu as construit ton camion de pompiers

2

CONSTRUIS L'IMMEUBLE EN FEU

⌚ ≈ 30 min



1 Évide les fenêtres. Garde bien les flammes et les personnages.

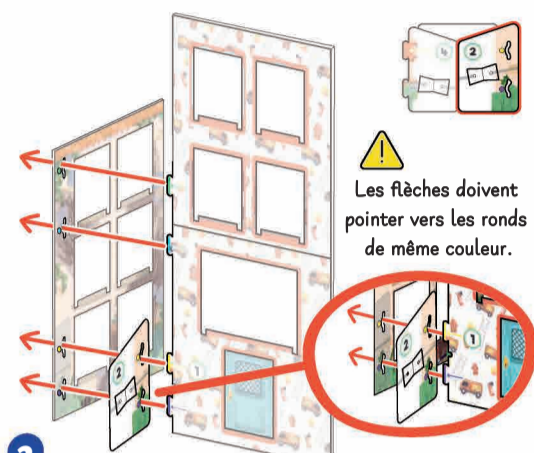

2 Glisse les languettes de la partie 1 dans les fentes de la partie 2, puis de la partie 3. Aide-toi des couleurs.

⚠ Les flèches doivent pointer vers les ronds de même couleur.

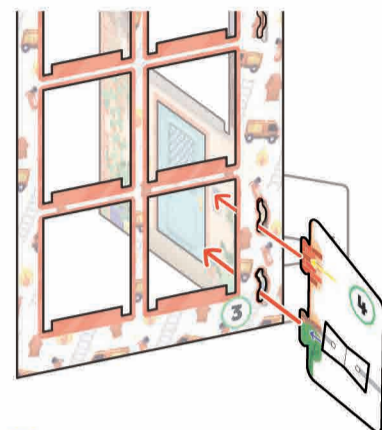

3 Ajoute la partie 4.

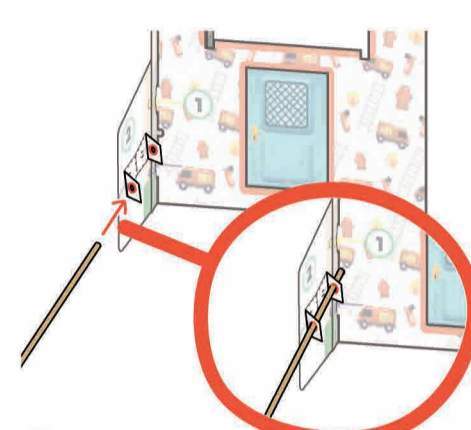

4 Glisse un bâton dans les trous de la partie 2.

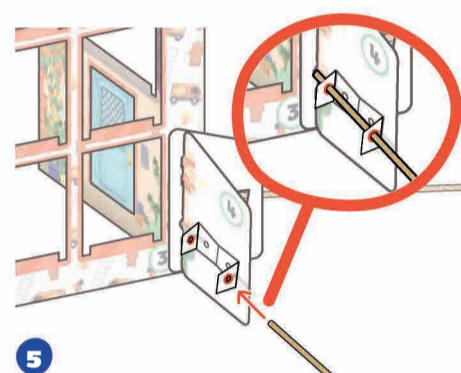

5 Glisse le 2^e bâton dans les trous de la partie 4.

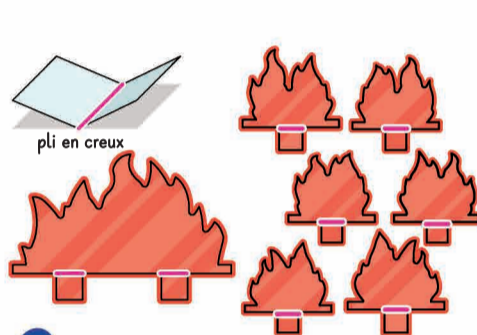

6 Marque les plis roses sur les flammes.

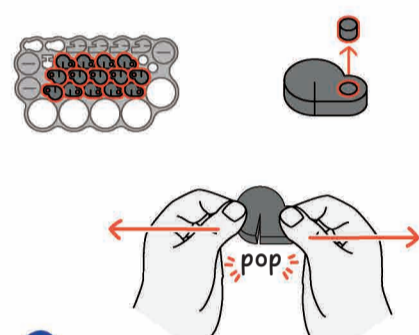

7 Évide le trou des ces mousses. Écarte leur fente.

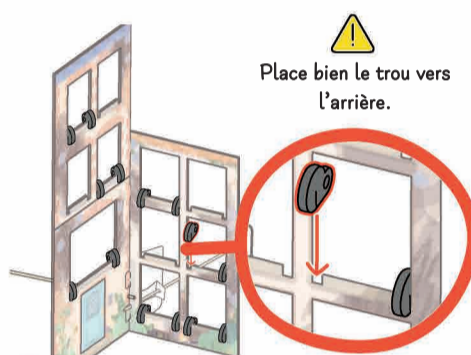

8 Glisse la fente des mousses dans l'encoche des fenêtres.

⚠ Place bien le trou vers l'arrière.

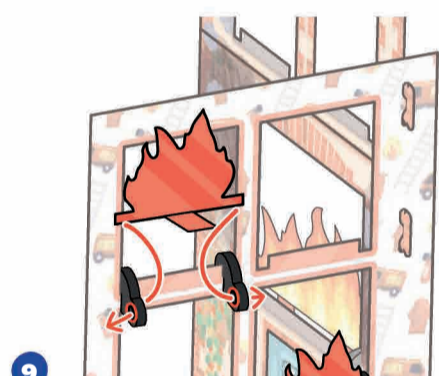

9 Glisse les flammes dans les trous des mousses.

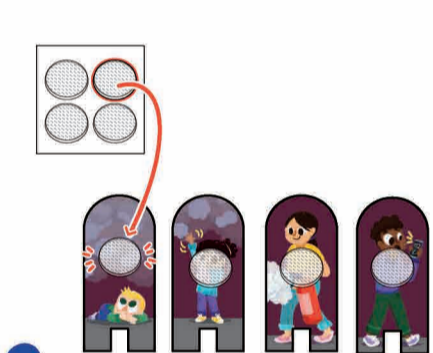

10 Colle un scratch grattant sur chacun de ces personnages.

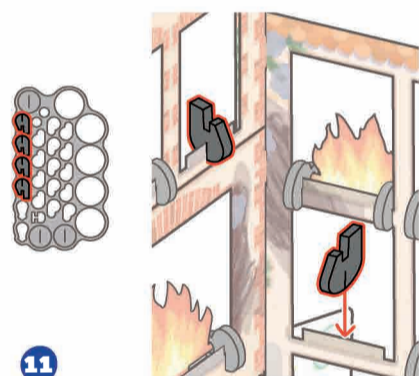

11 Glisse ces mousses au milieu des fenêtres libres (grand côté derrière).

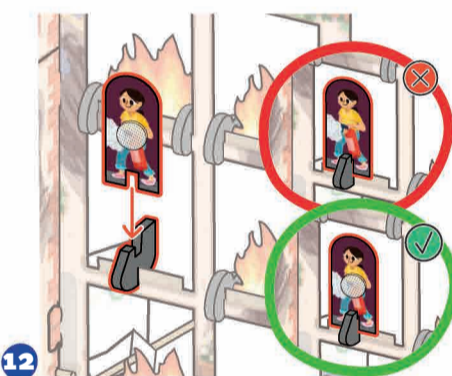

12 Place tes personnages sur les mousses (coté scratch devant).

À TOI DE JOUER !

TON MATÉRIEL DE POMPIER



1 Glisse tes pompiers dans ces mousses.

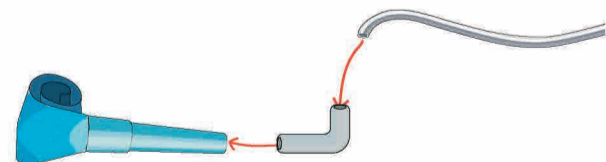

2 Enfonce le tuyau dans le connecteur et le connecteur dans la lance.



Scanne ce QR code pour activer la sirène du camion !

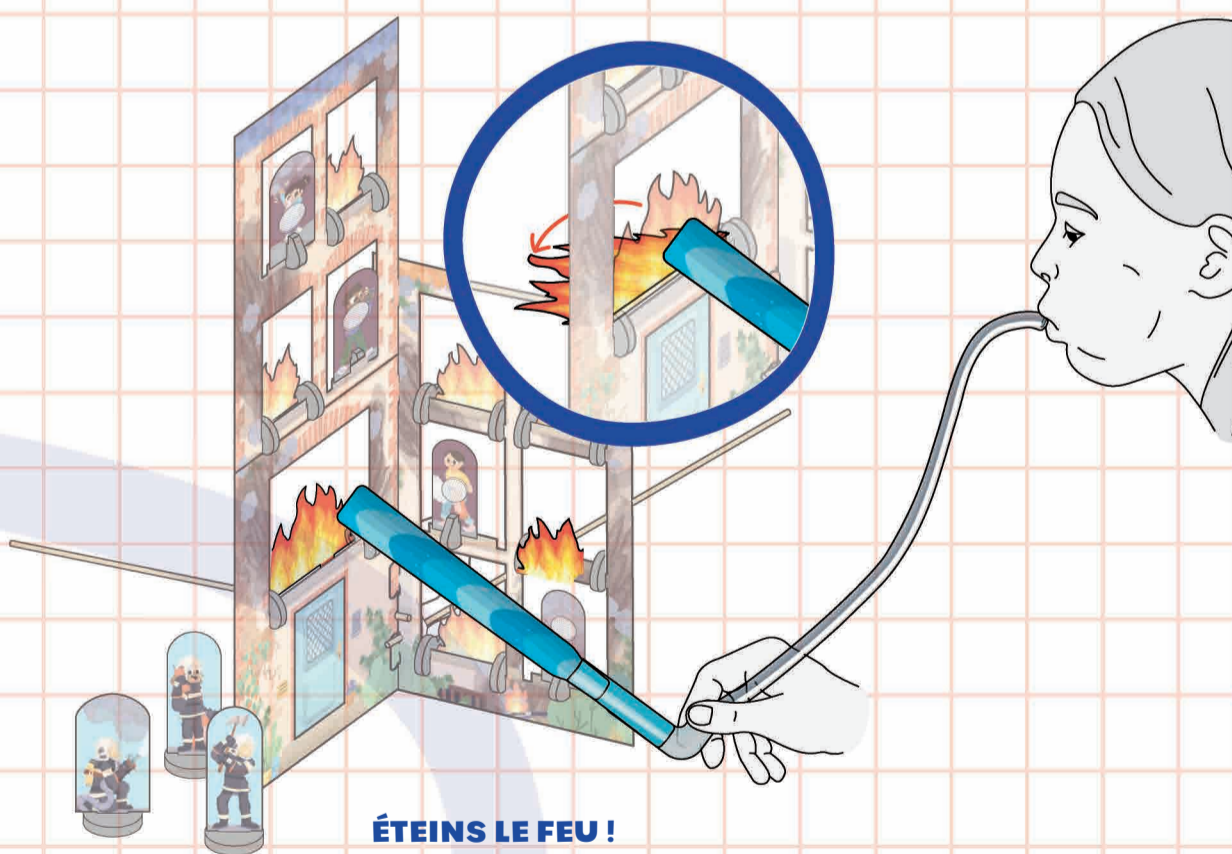

ÉTEINS LE FEU !

Vise les flammes, en soufflant dans le tuyau de ta lance à incendie. Tu dois les faire basculer le plus vite possible.

ASTUCE
Range ton matériel dans le coffre de ton camion quand tu as fini de jouer !

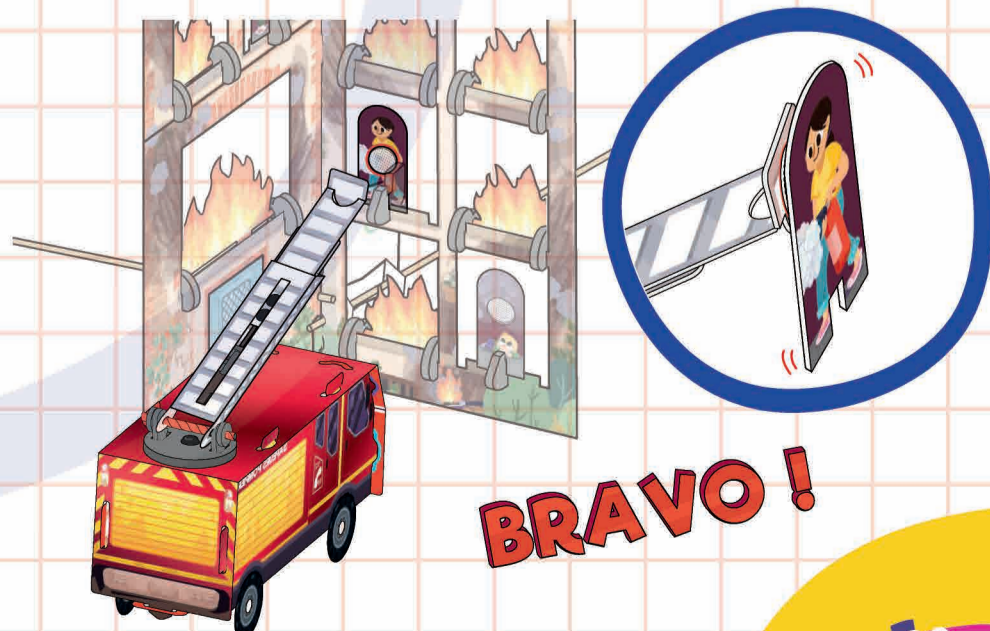
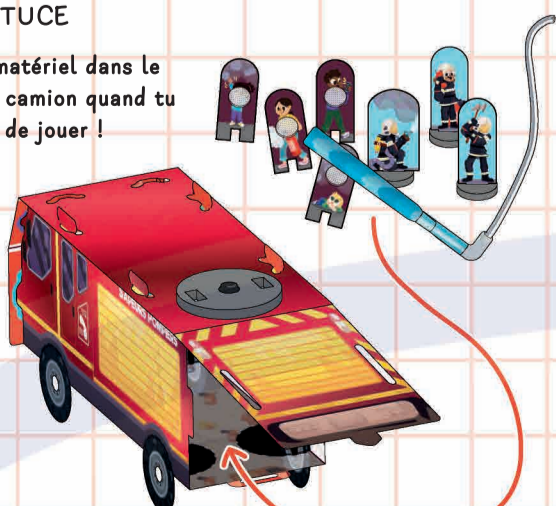

BRAVO !

SAUVE LES HABITANTS !

Approche ton camion de l'immeuble, déploie sa grande échelle pour attraper les habitants grâce aux scratchs.



Envie-nous des photos de toi avec ton activité : photos@pandacraft.com